

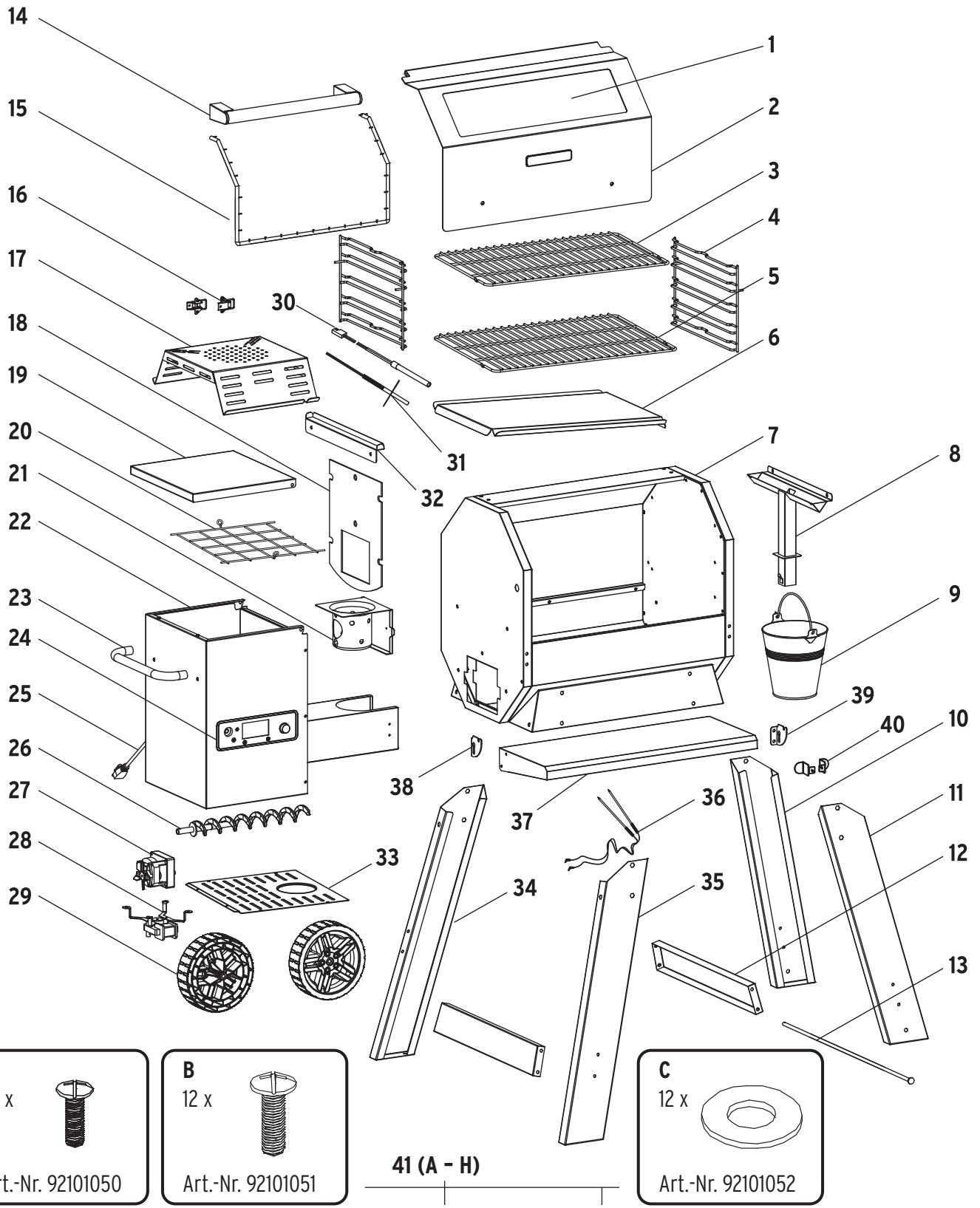

Ersatzteil- und Bestellliste



A
16 x

Art.-Nr. 92101050

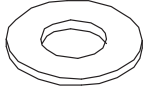
B
12 x

Art.-Nr. 92101051

C
12 x

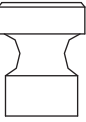
Art.-Nr. 92101052

41 (A - H)

D
1 x

Art.-Nr. 92101053

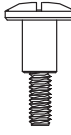
E
4 x

Art.-Nr. 92101054

F
4 x

Art.-Nr. 92101055

G
2 x

Art.-Nr. 92101056

H
2 x

Art.-No. 92101057

Kundennummer:

Vorname / Name:

Straße / Nr. :

PLZ / Ort:

E-Mail:

Telefon (mobil):

Garantiefall: JA NEIN (Zutreffendes bitte ankreuzen.)

Bitte das Dokument herunterladen & speichern, vollständig ausfüllen und eine Kopie an die folgende E-Mail-Adresse senden: service@theBBQshop.de

Sobald wir deine E-Mail erhalten haben, erfolgt schnellstmöglich die Rechnungsstellung. Nach Zahlungseingang senden wir dir die ausgewählten Ersatzteile zu.

Sollte es sich um einen Garantiefall handeln, erfolgt die Zusendung der notwendigen Teile kostenlos.

Nr.	Bezeichnung	Artikel-Nr.	€ / Stück	gewünschte Menge
1	Fenster	92101001	24,95	_____
2	Deckel	92101002	59,95	_____
3	Oberer Grillrost	92101003	24,95	_____
4	Seitenhalterung Grillrost	92101004	14,95	_____
5	Unterer Grillrost	92101005	29,95	_____
6	Fettführungsplatte	92101006	39,95	_____
7	Brennerraum	92101007	89,95	_____
8	Fettabflussrohr	92101008	16,95	_____
9	Fettschale	92101009	7,95	_____
10	Bein hinten rechts	92101010	12,95	_____
11	Bein vorne rechts	92101011	12,95	_____
12	Traverse rechts + links	92101012	6,95	_____
13	Achse	92101013	5,95	_____
14	Deckelgriff	92101014	18,95	_____
15	Deckel Innenwand	92101015	29,95	_____
16	Scharnier rechts + links	92101016	12,95	_____
17	Feuerabdeckplatte	92101017	29,95	_____
18	Seitenverstärkung	92101018	12,95	_____
19	Deckel Vorratsbox	92101019	14,95	_____
20	Filtersieb	92101120	16,95	_____
21	Brennkammer	92101021	21,95	_____
22	Vorratsbox	92101122	39,95	_____
23	Griff Vorratsbox	92101023	9,95	_____
24	Display Steuerung	92101024	99,95	_____
25	Netzkabel	92101025	6,95	_____
26	Förderschnecke	92101026	21,95	_____
27	Motor Förderschnecke	92101027	34,95	_____
28	Motor Lüfter	92101028	23,95	_____
29	Räder	92101029	9,95	_____
30	Zündstab	92101030	19,95	_____
31	Innenraum Fühler	92101031	12,95	_____
32	Linker Halter Fettführungsplatte	92101032	6,95	_____
33	Bodenblech Vorratsbox	92101133	14,95	_____
34	Bein hinten links	92101034	12,95	_____
35	Bein vorne links	92101035	12,95	_____
36	Temperaturfühler	92101136	14,95	_____
37	Vordere Ablage	92101037	24,95	_____
38	Ablagescharnier links	92101038	6,95	_____
39	Ablagescharnier rechts	92101039	6,95	_____
40	Halterung für Netzkabel	92101041	6,95	_____

Nr.	Bezeichnung	Artikel-Nr.	€ / Stück	gewünschte Menge
41	Schraubenset, komplett (A bis G)	92101040	24,95	_____
A	Schraube A	92101050	0,90	_____
B	Schraube B	92101051	0,90	_____
C	Unterlegscheibe C	92101052	0,90	_____
D	Splint D	92101053	0,90	_____
E	Klemmstück Grillrosthälter	92101054	0,90	_____
F	Schraube F	92101055	0,90	_____
G	Schraube G	92101056	0,90	_____
H	Schraube H	92101057	0,90	_____